



**„Seminarium Jan Czochralski – światowej sławy
wynalazca i inżynier” (1885-1953)**

Doktor honoris causa Politechniki Warszawskiej

**„Sylwetka Profesora Czochralskiego – przedwojenna
i okupacyjna działalność, losy powojenne”**

Prof. Mirosław Nader
Politechnika Warszawska

Warszawa, 27 kwietnia 2012 r.

OKRES PRZEDWOJENNY

PROF. JAN CZOCHRALSKI - *doktor honoris causa Politechniki Warszawskiej*

Magnificencjo Rektorze, Panie Rektorze Elekcje, Szanowni Państwo.

Dzisiejsze Seminarium jest wyrazem uznania i hołdu społeczności akademickiej dla światowych osiągnięć naukowych oraz patriotycznej postawy Profesora Jana Czochralskiego, niesłusznie posądzanego o współpracę z okupantem.

Spotykamy się wspominając osobę jednego z najwybitniejszych uczonych, który przyczynił się do trwałej zmiany cywilizacji. Był to także uczony o duszy wielkiego humanisty, który tęsknotę za wartościami najwyższymi wyraził w działalności społecznej i kulturalnej oraz w tomach własnej poezji.

Urodził się 23 października 1885 roku w Kcyni koło Bydgoszczy w polskiej rodzinie rzemieślniczej. Wykształcenie: Seminarium Nauczycielskie w Kcyni, a protestując przeciwko niesprawiedliwym ocenom nie odebrał świadectwa.

1904 rok - wyjazd do Berlina, uczestniczy w wykładach z chemii specjalnej na Politechnice w Charlottenburgu pod Berlinem. Praktykę zdobywał w laboratoriach w zakresie chemii, a następnie w kierunku badania stopów metali.

1910 rok - otrzymał tytuł lub stanowisko inżyniera chemika. W tym okresie poznał przyszłą żonę - pianistkę Marguerite Hasse z holenderskiej rodziny osiadłej w Berlinie, która towarzyszyła Mu dzielnie do końca życia.

OKRES PRZEDWOJENNY

PROF. JAN CZOCHRALSKI - *doktor honoris causa Politechniki Warszawskiej*

1916 rok – nadzwyczajne odkrycie nazwane metodą Czochralskiego. Odkrycie to polegało na opracowaniu metody pomiaru szybkości krystalizacji, którą nazwano metodą Czochralskiego otrzymywania monokryształów.

Późniejsze zastosowanie metody Czochralskiego doprowadziło do światowej rewolucji w elektronice. Prof. Jan Czochralski stał się jednym z najczęściej wymienianych polskich uczonych w naukowej literaturze technicznej.

Brak klasycznego wykształcenia uniwersyteckiego w dziedzinie fizyki teoretycznej i matematyki uzupełniał na bieżąco studiami literatury, a ponadto obdarzony był niezwykłą intuicją badacza-odkrywcy.

1917 rok - w wieku 32 lat zostaje twórcą i kierownikiem wielkiego laboratorium metaloznawczego we Frankfurcie nad Menem. Powstaje tu wiele Jego prac naukowych i patentów, zakupionych przez Stany Zjednoczone Ameryki, Francję, Anglię i inne kraje.

1925 rok- zostaje przewodniczącym Zarządu Głównego Niemieckiego Towarzystwa Metalurgicznego. Odbywa staż w USA, Henry Ford proponuje mu objęcie kierownictwa laboratorium, lecz Czochralski nie podejmuje propozycji .

OKRES PRZEDWOJENNY



1885 - 1953
W TYM DOMU
URODZIŁ SIĘ
prof. dr. **JAN
CZOCHRALSKI**
ŚWIATOWEJ SŁAWY
UCZONY - WYNAŁAZCA
KRYSTALOGRAF
CHEMIK METALURG
czerwiec 1990 r. Rzemiosła

PLAC
PROE JANA CZOCHRALSKIEGO

WSZYSTKO
PO

OKRES PRZEDWOJENNY

PROF. JAN CZOCHRALSKI *doktor honoris causa Politechniki Warszawskiej*

Październik 1928 rok - Prezydent prof. Ignacy Mościcki, wybitny chemik zaprasza Jana Czochralskiego, do objęcia stanowiska profesora na Wydziale Chemii Politechniki Warszawskiej. Mimo ugruntowanej pozycji w przemyśle niemieckim, Jan Czochralski powraca do Polski, uważa to za swój patriotyczny obowiązek, pragnie pracować dla odbudowy Ojczyzny.

Kwiecień 1929 rok obejmuje stanowisko profesora kontraktowego. Wykorzystując nabyte doświadczenie po raz kolejny buduje laboratoria badawcze - Zakład Metalurgii i Metaloznawstwa na Wydziale Chemii PW.

Współpracuje z Chemicznym Instytutem Badawczym w Warszawie tworząc Dział Metalurgiczny, a następnie z wydzielonym Instytutem Metalurgii i Metaloznawstwa. Obie placówki naukowe wykonują znaczące prace naukowe na rzecz uzbrojenia, na zlecenie Ministerstwa Spraw Wojskowych.

17 listopada 1929 roku w uznaniu dokonań naukowych otrzymał tytuł *doktora honoris causa* Politechniki Warszawskiej. Jest to w kolejności ósmy doktor h.c. PW, drugim był prof. Ignacy Mościcki, a piąta Maria Skłodowska-Curie.

W 1930 roku - Jan Czochralski zostaje mianowany przez prezydenta RP profesorem zwyczajnym.

OKRES PRZEDWOJENNY



25. Rada Wydziału Chemicznego Politechniki Warszawskiej w gronie absolwentów z 1930 r. Prof. Jan Czochrański – pierwszy z lewej. (repr. z: A.Dorabalska „Jeszcze jedno życie”, IW PAX, 1972).
Scientific Council of the Chemical Faculty of the Technical University of Warsaw and the graduates from 1930



26. Prof. Jan Czochrański w prezydium Zjazdu Inżynierów Mechaników Polskich, Warszawa, 21 kwietnia 1932 r. [fot. z Arch. Dokumentacji Mechanicznej, sygn. 1-G-700].
Prof. J. Czochrański in the presidium of the Congress of Polish Engineers of Mechanics, Warsaw, 21 April 1932.

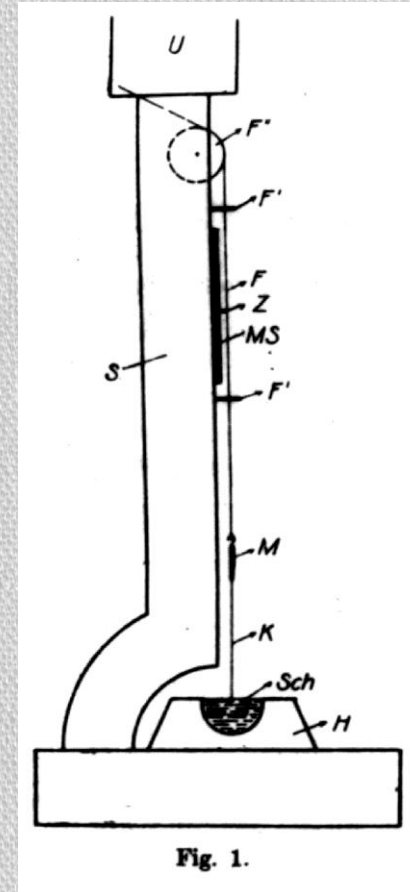
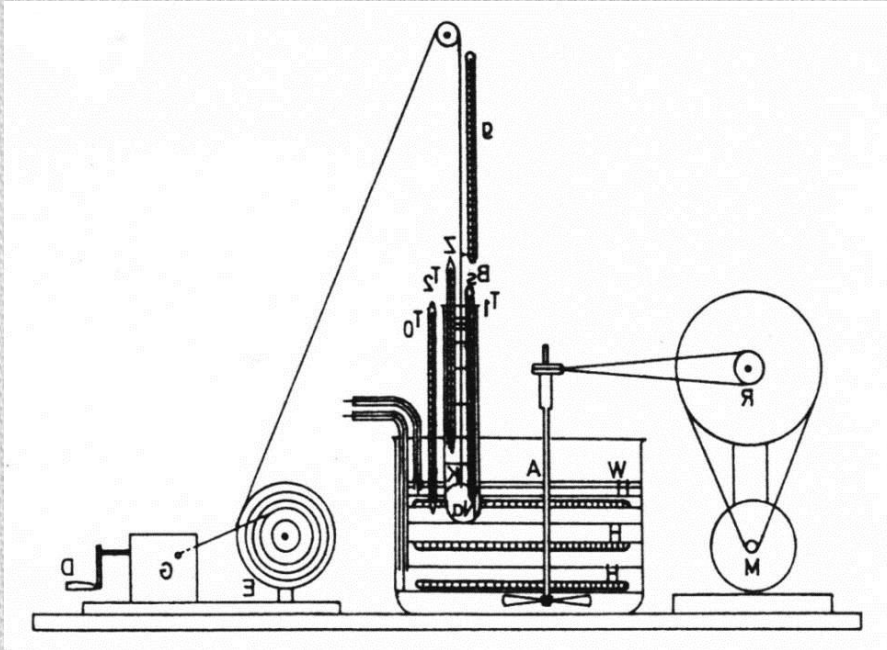

Fig. 1.

Rysunek z pracy J. Czochrańskiego z 1916

OKRES PRZEDWOJENNY

PROF. JAN CZOCHRALSKI *doktor honoris causa Politechniki Warszawskiej*



Rysunek z pracy J. Czochralskiego pomiar szybkości krystalizacji sodu.

Jan Czochralski był autorem wielu patentów np.: w 1924 r. opatentował tzw. metal B, czyli stop na panewki do produkcji łożysk kolejowych. Ten bezcynowy stop umożliwił ogromny rozwój kolejnictwa w Niemczech, Anglii, USA czy ZSRR oraz w Polsce przyczyniając się do znaczącego zwiększenia prędkości jazdy pociągów. W oryginalnym patencie nie było nazwiska Jana Czochralskiego.

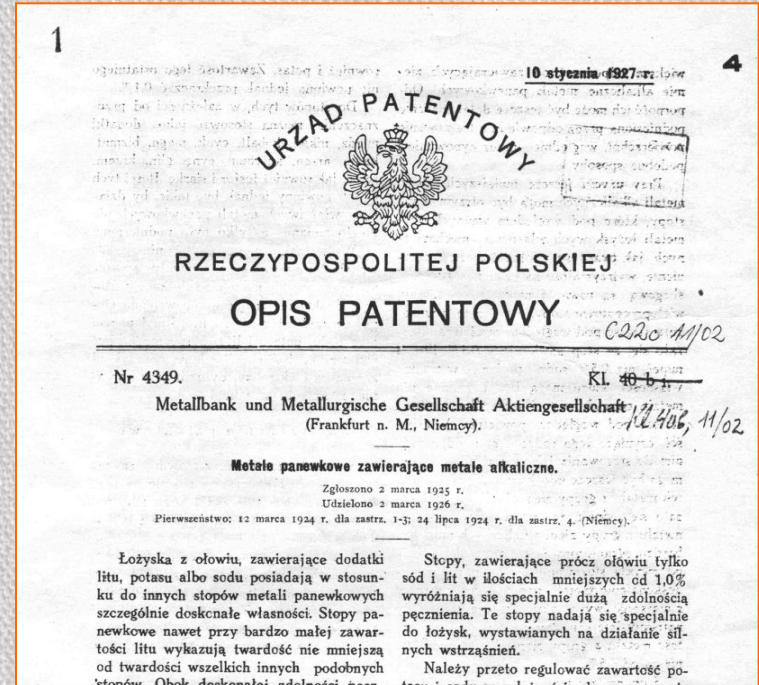

OKRES PRZEDWOJENNY



**PRZEDWOJENNE SPOTKANIA TOWARZYSKIE W DOMU
PAŃSTWA CZOCHRALSKICH – „CZWARTKI LITERACKIE”,
ul. Nabelaka 4 w Warszawie. (stan w 2012r.)**

**PRZEDWOJENNE SPOTKANIA TOWARZYSKIE W DOMU PAŃSTWA
CZOCHRALSKICH – „CZWARTKI LITERACKIE”,
ul. Nabelaka 4 w Warszawie.**



Ludwik Solski (właściwie nazywał się Ludwik Napoleon Karol Sosnowski) Urodził się 20 stycznia 1855 roku w Gdowie koło Wieliczki. Zmarł 19 grudnia 1954 roku w Krakowie. Jeden z największych aktorów polskich, reżyser, dyrektor teatrów. *Wnuk aktora prof. Marian Świderek został uwolniony przez Jana Czochralskiego z obozu w Buchenwaldzie.*



Leopold Staff - poeta, dramatopisarz, tłumacz, urodzony 14 września 1878 we Lwowie, zmarł 31 maja 1957 w Skarżysku Kamiennej. Należał do Towarzystwa Literatów i Dziennikarzy Polskich, był jego wiceprezesem (1924), a następnie prezesem (1924-1931). Od 1920 zasiadał w Zarządzie Związku Zawodowego Literatów Polskich. Był członkiem Polskiej Akademii Literatury (od 1933), w latach 1934-39 jej wiceprezesem.

OKRES PRZEDWOJENNY - spotkania



Wacław Berent ur. 26 września 1873 w Warszawie. Studiował na wydziale przyrodniczym uniwersytetów w Zurychu i Monachium, doktoryzował się w Zurychu w 1896. Był członkiem Polskiej Akademii Literatury, Towarzystwa Literatów i Dziennikarzy Polskich. W 1933 r. otrzymał państwową nagrodę literacką. Zmarł w Warszawie 22 listopada 1940 r. W dorobku Berenta istotne powieści to; *Fachowiec* (1895); *Próchno*, *Ozimina* (1911), *Żywe kamienie* (1918). Autor opowieści biograficznych, zebranych w tomie *Nurt* (1934), kontynuowanych w tomie szkiców *Diogenes w kontuszu* (1937) i *Zmierzchu wodzów* (1939).



Kornel Makuszyński (1884-1953) pisarz, publicysta, krytyk teatralny, jeden z najpopularniejszych pisarzy dla dzieci, urodził się w Stryju, a młodość spędził we Lwowie i tu studiował w Uniwersytecie im. Jana Kazimierza na Wydziale Filozoficznym. Po pierwszej wojnie światowej, zaczął się nowy, warszawski okres w życiu pisarza. Od roku 1934 drugim domem Makuszyńskiego i jego żony Janiny Gluźńskiej stało się Zakopane, które odwzajemniło się i w 1931r. nadało pisarzowi tytuł Honorowego Obywatela.

OKRES PRZEDWOJENNY - spotkania



Adolf Nowaczyński - urodzony 9 stycznia 1876 w Podgórzu (obecnie dzielnica Krakowa,), zm. 3 lipca w Warszawie, polski pisarz, dramaturg, satyryk, poeta, publicysta, eseista, krytyk, działacz polityczny i społeczny. *Trzykrotnie uwolniony staraniami J. Czochralskiego z więzienia na Pawiaku, który też opłacił jego leczenie w klinice Św. Józefa w Warszawie.*

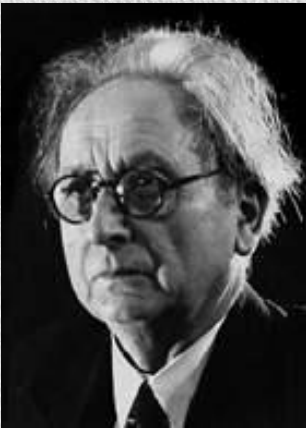

Feliks Nowowiejski - urodzony 7 lutego 1877 r. w Barczewie na Warmii, zmarł 18 stycznia 1946 w Poznaniu. Kompozytor, dyrygent, pedagog i organizator życia muzycznego. W 1931 został honorowym członkiem The Organ Music Society w Londynie. W 1935 grono muzyków warszawskich przyznało mu Państwową Nagrodę Muzyczną.

OKRES PRZEDWOJENNY - spotkania



Eugenia Umińska - skrzypaczka i pedagog. Urodzona 4 października 1910 w Warszawie, zmarła 20 listopada 1980 w Krakowie. W gronie jej wychowanków znaleźli się Kaja Danczowska, Teresa Głębówna, Jadwiga Kaliszewska, Wiesław Kwaśny, Karol Teutsch. W latach 1964-1966 stała na czele krakowskiej uczelni jako rektor. Była wielokrotnie jurorem międzynarodowych konkursów wiolinistycznych i lutniczych, m.in. konkursów im. H. Wieniawskiego.



Juliusz Kaden-Bandrowski - pseudonim Juliusz Kaden (1885-1944), polski prozaik i publicysta, działacz społeczno-polityczny. Studia pianistyczne we Lwowie, Krakowie, Lipsku i Brukseli, ale z powodu uszkodzenia ręki musiał zrezygnować z kariery muzyka. W latach 1923-1926 prezes Zarządu Głównego Związku Zawodowego Literatów Polskich, a od 1933 sekretarz generalny Polskiej Akademii Literatury. Współzałożyciel Towarzystwa Krzewienia Kultury Teatralnej.

OKRES PRZEDWOJENNY -spotkania



Alfons Karny (1901 - 1989) – polski rzeźbiarz. Portretował m.in. Mikołaja Kopernika, Adama Mickiewicza, Józefa Piłsudskiego. Jego granitowe i brązowe rzeźby otrzymały złote medale na wystawach w Paryżu i Brukseli. W latach 1942-44 na zlecenie prof. Jana Czochralskiego wykonał rzeźbę Leopolda Staffa, Juliusza Kaden – Bandrowskiego i Jana Czochralskiego.



Jedna z kilku wersji popiersia prof. Jana Czochralskiego. *Spotkania czwartkowe u Państwa Czochralskich podczas wojny, były także formą dyskretnej pomocy finansowej dla środowiska artystycznego.*

OKRES PRZEDWOJENNY - spotkania



Stefan Stanisław Jackowski - rzeźbiarz, urodzony w 1887 w Warszawie, zmarł w 1951 w Katowicach. Jego słynne prace to np. : posągi alegoryczne *Cztery pory roku*, *Ekstaza* przechowywanej w Muzeum Narodowym w Warszawie, *Tancerka*, którą wykonał w kilku wersjach (jedna z nich została ustawiona w 1927 roku w Parku Skaryszewskim w Warszawie); *Pomnik Jana Kilińskiego* na Podwalu w Warszawie oraz wodotrysk *Igraszka z aligatorem* na placu *Jana Henryka Dąbrowskiego*.

Figura zatytułowana *Tancerka*, ustawiona w 1927 roku w Parku Skaryszewskim w Warszawie.

Ponadto Profesor J. Czochralski finansował wiele działań na rzecz kultury; np. remont Domu urodzenia Fr. Chopina w Żelazowej Woli , badania archeologiczne w Biskupinie i wiele innych.

OKRES PRZEDWOJENNY



Przedwojenna willa Margowo – dom rodziny Państwa Czochralskich w Kcyni – obecnie w rękach prywatnych.

OKRES PRZEDWOJENNY

PROF. JAN CZOCHRALSKI - *doktor honoris causa Politechniki Warszawskiej*

1938 rok – sukcesy naukowe, popularność i niezależność materialna stają się przyczyną powstawania kontrowersji wokół jego osoby. Wygrywa procesy sądowe z prof. Witoldem Broniewskim o zniesławienie. Zawsze podkreślał, że jest Polakiem.

Zarzucano Profesorowi, że nie zrzekł się niemieckiego obywatelstwa, mimo że takie dokumenty złożył władzom niemieckim na wyraźne życzenie Rektora PW prof. Wojciecha Świątosławskiego. Władze niemieckie nie spieszyły się z decyzją wiedząc, że profesor zna wiele tajemnic ich przemysłu.

Wybuch II wojny światowej nasila działania oponentów z Wydziału Chemii PW wobec profesora Jana Czochralskiego. Będzie to miało niestety negatywne konsekwencje w okresie okupacji i po wojnie.

OKRES OKUPACJI

Grudzień 1939 roku profesor za zgodą władz niemieckich uruchamia Zakład Badań Materiałów, chroni ludzi i mienie naukowe, pomaga uwolnić aresztowanych z więzień i obozów okupanta, przechowuje zagrożonych skazaniem.

Luty 1940 roku - Rektor PW - Prof. Kazimierz Drewnowski za zgodą okupanta niemieckiego uruchamia osiem takich zakładów w tym wymieniając Zakład Badań Materiałów.

Zakład ten współpracował z okupacyjnymi władzami niemieckimi, m.in. wykonywał części zamienne do maszyn i pojazdów niemieckich (Kraftfahrpark). W zamian Czochralski mógł chronić wiele osób działających w polskim podziemiu, gdyż pracownicy Zakładu dostawali dość dobre wynagrodzenie i oryginalne „kenkarty” - ausweissy.

OKRES OKUPACJI

Oprócz zleceń niemieckich, wykonywano też w Zakładzie Czochralskiego elementy uzbrojenia zamówione przez Armię Krajową; odlewano skorupy granatów, wyrabiano miny do wysadzania pociągów, części do drukarni polowych, części pistoletów, a także zniszczono przez przetopienie części elektryczne rakiet V-1 i V-2 po zbadaniu ich przez prof. Janusza Groszkowskiego (Ludwik. Szenderowski). Jan Czochralski zgromadził też większą ilość materiałów chemicznych (wybuchowych) wykorzystanych przez podziemie (Jerzy Bielski).

Poprzez swoje osobiste kontakty z Niemcami wydobywał ludzi z więzień i ratował zbiory muzealne. Przechowywał w domu osoby pochodzenia żydowskiego; Panią Leonorę Lesser i Panią Barbarę Krzezińską.

Prof. Jan Czochralski podczas powstania warszawskiego przebywał z powstańcami na terenie Politechniki Warszawskiej. Po powstaniu zamieszkał początkowo w Milanówku, a potem w Piotrkowie Trybunalskim.

OKRES POWOJENNY – osobisty dramat Profesora Jana Czochralskiego

18 kwietnia 1945 r. zostaje aresztowany, osadzony w Piotrkowie Trybunalskim i oskarżony *„o współpracę z niemieckimi władzami okupacyjnymi na szkodę osób spośród ludności cywilnej, względnie Państwa Polskiego”*.

Specjalny Sąd Karny Oddział w Łodzi prowadzi śledztwo, liczni świadkowie przytaczają ważne fakty pomocy i ratowania Polaków przez Jana Czochralskiego i jego rodzinę. Główny świadek Profesora, znający wspólne tajemnice - mgr inż. Ludwik Szenderowski nie mógł zeznawać, gdyż został aresztowany i skazany na 9 lat ciężkiego więzienia. (Zwolniony po 5 latach i zrehabilitowany)

Profesor Jan Czochralski zostaje zwolniony 14 sierpnia 1945 roku jako niewinny, śledztwo umorzono.

W 1984 r. adwokat Jerzy Korytkowski, pełniący w 1945 roku funkcję wiceprokuratora zeznał: *„ przypominam sobie, iż w 1945 r. otrzymałem od Ministra Sprawiedliwości osobiste, ustne polecenie, aby przeprowadzić poufne dochodzenie dla wyjaśnienia, czy profesor Politechniki Warszawskiej Jan Czochralski w okresie okupacji współpracował z okupantami, względnie czy działalność jego w tym okresie służyła przemysłowi niemieckiemu.”*

OKRES POWOJENNY

**UWAGA,
NAJWAŻNIEJSZE DOKUMENTY Z KWERENDY
PRZEPROWADZONEJ PRZEZ CZŁONKÓW KOMISJI
SENATU PW DS. HISTORII I TRADYCJI W INSTYTUCJACH:
IPN AAN CAW SĄ RZEDSTAWIONE NA WYSTAWIE
ZORGANIZOWANEJ PRZEZ MUZEUM POLITECHNIKI
WARSZAWSKIEJ Z OKAZJI SEMINARIUM.
ZAPRASZAMY PAŃSTWA DO ZWIEDZANIA**

OKRES POWOJENNY - dokumenty pozyskane podczas kwerendy przez prof. Mirosława Nadera z Instytutu Pamięci Narodowej w Warszawie.

IPN

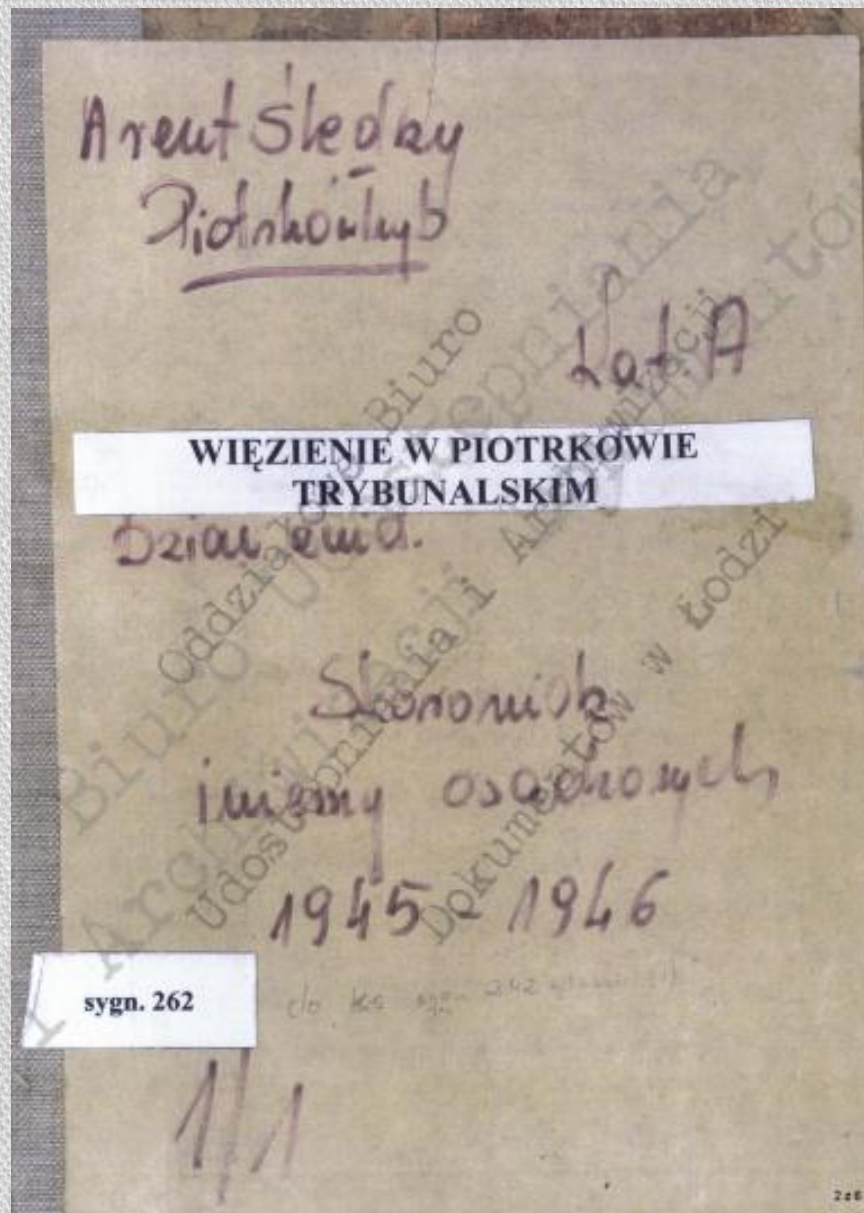

OKRES POWOJENNY

IPN

Data wpływu	Nazwisko więźnia	Imię więźnia	Nr. w kł. g. więziennic	Data opuszcze- nia więzienia	UWAGA
1	2	3	4	5	6
	<p>Archiwum Centralnego Więzienia w Łodzi Więzienia w Piotrkowie Kuj. Dział Rozmieszczenia Skroniska Egzeczyn i Kated Data rozpoczęcia 1945 r. Data zakończenia 1946 r. Kated B-25</p>				

OKRES POWOJENNY

IPN

Data przyjęcia	Nazwisko więźnia	Imię więźnia	nr w ka gł. więzienniczej	Data spuszczenia więźnia	UWAGA
	Cechanowski	Leon	58/45		
	Cyba	Stanisław	19/45	21. 7. 45	do obrotu
	Cymbel	Stanisław	14/45	10. 10. 45	
5. 8. 45	Czaprycki	Stanisław	100/45	30. 4. 45	transport
22. 3. 45	Ciszewski	Leon	455/45	19. 10. 45	rewolucyjny
18. 10. 45	Ciochwalski	Jan	230/45	11. 10. 45	
18. 8. 45	Czerwinski	Wiktoria	233/45	22. 11. 45	rewolucyjny
15. 8. 45	Cholda	Wacław	206/45	18. 10. 45	rewolucyjny
9. 11. 45	Cent	Julja	1536/45	19. 10. 45	do obrotu przez 9. 11. 45
18. 10. 45	Chilarzki	Larimierz	200/45		
22. 8. 45	Chlewicki	Leonard	1501/45	30. 10. 45	rewolucyjny
2. 10. 45	Charniecki	Marian	1509/45	18. 10. 45	rewolucyjny
15. 11. 45	Cypel	Józef	177/45	19. 10. 45	transport do obrotu
19. 10. 45	Ciecina	Edward	257/45	10. 10. 45	rewolucyjny
12. 10. 45	Cierielka	Martha	262/45		
11. 10. 45	Celmer	Wanda	248/45		

OKRES POWOJENNY

ARCHIWUM AKT NOWYCH

PROKURATOR
KRAJOWEGO SĄDU KARNEGO
Okresu Sądowego Apelacyjnego
w Warszawie
z siedzibą w Łodzi

Do
Pana Rektora Politechniki Warszawskiej
w Łodzi

Dnia Sierpnia 1945 r.
Nr. Wa. DSSpec. 1730/45

11070

Zawiadzam, że dochodzenie w sprawie Jana Czochralskiego, podejrz. z art. 1 dekretu P.K.W.N. z dn. 31.8.1944 r. postanowieniem z dnia 13.8.45 r. zostało umorzone.

Nadmieniam, że w posiadaniu prof. Czochralskiego powinny się znajdować przedmioty Inst. Metalurgii i Metaloznawstwa, w Warszawie.

PROKURATOR

H. [Signature]

OKRES POWOJENNY

ARCHIWUM AKT NOWYCH

62
101

Uzasadnienie

Jan Czochralski, Mieczysław Wojciechowski i Leonia z Czochralskich Wojciechowska podejrzani są o współpracę z niemieckimi władzami okupacyjnymi na szkodę osób spośród ludności cywilnej względnie Państwa Polskiego.

W toku przeprowadzonego dochodzenia ustalono, że Jan Czochralski przybył do kraju w roku 1928 r. z Niemiec na wezwanie władz państwowych, jako fachowiec w dziedzinie metalurgii i otrzymał katedrę metalurgii na Politechnice Warszawskiej. Następnie zostało mu również powierzono kierownictwo Instytutu Metalurgii i Metaloznawstwa w Warszawie /k.32/.

Wskutek działań wojennych we wrześniu 1939 r. Instytut ten zawiesił swą pracę. Na początku 1940 r. Instytut, za pozwoleniem niemieckich władz okupacyjnych wznowił swą pracę, lecz już jako przedsiębiorstwo przemysłowo-handlowe /k.8,33-34,43,46,58/. Między innymi przedsiębiorstwo to produkowało panewki i tłoki dla wojskowych reperacyjnych warsztatów samochodowych. W związku z tym Czochralski wszedł w kontakt z niemieckimi władzami okupacyjnymi, co było niewątpliwie asumptem do przypuszczeń, że Czochralski uprawia działalność, szkodliwą dla Państwa Polskiego względnie osób spośród ludności cywilnej. Jednakże materiały zebrany w dochodzeniu nie potwierdził tych przypuszczeń. Przeciwnie z akt dochodzenia wynika, że dzięki stosunkom Czochralskiego udało się wydostać szereg osób z obozów koncentracyjnych względnie więzień /k.25,35,36,39,46,58/.

Dochodzenie nie dostarczyło również żadnych konkretnych faktów szkodliwej działalności ze strony innych członków rodziny Jana Czochralskiego, a w szczególności ze strony Mieczysława i Leonii Wojciechowskich. Zaznaczyć przy tym należy, że Leonia Wojciechowska w szeregu wypadków skutecznie interweniowała u władz niemieckich na rzecz osób, aresztowanych przez władze okupacyjne /k.12,13,15,19-23/.

W świetle tych ustaleń brak jest podstaw do ścigania Jana Czochralskiego oraz Mieczysława i Leonii Wojciechowskich przed Specjalnym Sądem Karnym w kierunku jednego z przestępstw, przewidzianych w dekreście P.K.W. N. z dnia 31.8.1944 r. w brzmieniu dekretu z dnia 16.2.1945 r./Dz.U.R.P. Nr.7/45, poz.29/.

p.o. Prokurator

St. Walczak

Postanowienie

Postanawiam zgodnie z wnioskiem Wiceprokuratora rejonowego.

Odniesiono

Prokurator

Złoż. dnia 13 sierpnia 1945 r.

OKRES POWOJENNY – osobisty dramat Profesora Jana Czochralskiego

19 grudnia 1945 roku - Senat PW uchwala: „*dr Jan Czochralski od końca 1939 roku przestał być uważany przez grono profesorów za profesora Politechniki Warszawskiej i uchwala dać odpowiedź, że sprawa podjęcia pracy w Politechnice przez Jana Czochralskiego jest nieaktualna*”.

Po decyzji Senatu PW odmawiającej zatrudnienia, prof. Jan Czochralski poddany ostracyzmowi środowiska akademickiego wyjeżdża z rodziną do rodzinnej Kcyni, gdzie prowadzi małą firmę BION wytwarzającą składniki chemiczne do produkcji chemii gospodarczej.

Pozostaje rozgoryczony, nie prowadzi badań naukowych, nie może się także bronić. Profesor pewnie dalej pracowałby naukowo, gdyby nie załamanie trudną sytuacją w jakiej się znalazł. Wyjechał z Warszawy wykluczony ze środowiska akademickiego, mimo pozytywnej oceny jego postawy przez prokuraturę z okresu stalinowskiego.

Może w Polsce powstałaby Dolina Krzemowa - to jednak kolejna zmarnowana szansa polskiej nauki i przemysłu? Prof. Jan Czochralski odmówił też wyjazdu z Kcyni do Austrii, akcentując w ten sposób, że Jego miejsce jest w Polsce.

OKRES POWOJENNY – osobisty dramat Profesora Jana Czochralskiego

ODKRYCIE WYPRZEDZIŁO EPOKĘ ROZWOJU ELEKTRONIKI

- **Profesor Jan Czochralski był autorem ponad 120 publikacji naukowych, a także wielu wynalazków i patentów. W historii nauki został zapisany jako wynalazca metody otrzymywania monokryształów.**
- **Metodę tę zastosowano w USA do przemysłowej produkcji monokryształów krzemu. Dzięki jego metodzie rozkwitło życie w Dolinie Krzemowej w USA, (Silicon Valley), która zmieniła w przyszłości oblicze całej epoki.**
- **Zastosowanie metody Czochralskiego upowszechnili Gordon K. Teal i John B. Littl, przenosząc metodę z metalurgii do technologii półprzewodników, a później do dynamicznie rozwijającego się przemysłu elektronicznego.**
- **Na początku lat 50-tych po skonstruowaniu tranzystora przez Waltera Brittaina, Johna Bardeena i Williama Shockleya- zaczęto na skalę przemysłową stosować metodę Czochralskiego, a wymienieni twórcy otrzymali w 1956 roku Nagrodę Nobla.**

OKRES POWOJENNY

PROF. JAN CZOCHRALSKI - *doktor honoris causa Politechniki Warszawskiej*



Monokryształ krzemu o długości 2 m i masie ~ 300 kg otrzymany metodą Czochralskiego



OKRES POWOJENNY – osobisty dramat Profesora Jana Czochrańskiego

W wyniku brutalnie przeprowadzonej rewizji przez Urząd Bezpieczeństwa w rodzinnym domu, Profesor Jan Czochrański dostaje zawału i umiera 22 kwietnia 1953 roku w szpitalu w Poznaniu. Zostaje pochowany w rodzinnej Kcyni, gdzie spoczywa wraz z żoną.



GROBOWIEC RODZINY CZOCHRALSKICH W KCYNI

OKRES WSPÓŁCZESNY

Dalsze losy Rodziny Czochralskich (z listu dr Pawła Tomaszewskiego do prof. Mirosława Nadera)

**Szanowny Panie Profesorze
Spieszę z odpowiedzią na Pański list.**

„Żadne z dzieci prof. Jana Czochralskiego nie żyje.

Syn Borys zmarł w Żninie pozostawiając cztery córki. Wszystkie są zamężne i mają dzieci; uczestniczyły w uroczystościach w Kcyni związanych z ich dziadkiem.

Córka Cecylia zmarła w USA; tam też są jej dzieci i wnuczęta. Mam kontakt z trójką z nich.

Córka Leonia też zmarła w USA; mam kontakt z jej synem. „

**Łączę wyrazy szacunku,
Dr Paweł Tomaszewski
Instytut Niskich Temperatur i Badań Strukturalnych PAN**

Wrocław, marzec 2012 r.

OKRES WSPÓŁCZESNY

Działania w Politechnice Warszawskiej w latach 1984-2011

Podejmowane działania przez Senat PW w 1984 roku, a potem 1993 roku nie kończą sprawy Profesora Jana Czochrańskiego.

Treść uchwały Senatu z czerwca 1993 roku: „Senat Politechniki Warszawskiej po zapoznaniu się z materiałami i opinią Senackiej Komisji ds. Historii Tradycji oraz stanowiskiem Senackiej komisji ds. Etyki Zawodowej:

- *nie widzi potrzeby ani możliwości reasumpcji uchwały Senatu PW z dnia 19 grudnia 1945 r. w sprawie profesora Jana Czochrańskiego.*
- *uważa, że zarówno dorobek naukowy jak i organizacyjny profesora o doktora honoris causa Politechniki Warszawskiej Jana Czochrańskiego oraz Jego nowoczesne widzenie związków nauki i techniki z praktyką gospodarczą, przynoszą zaszczyt naszej Uczelni i stanowią integralną część jej dziedzictwa.*

Zasadnicza kwestia postawy etycznej profesora podczas wojny nie została wówczas rozstrzygnięta. Niezasłużenie nazwisko wielkiego naukowca pozostaje z piętnem kolaboranta, co silnie dzieliło środowisko akademickie. Prof. Zbigniew Jaśkiewicz, wówczas przewodniczący Komisji Senatu ds. HiT znający osobiście rodzinę Prof. Czochrańskiego, uznał tę uchwałę jako nadal niesprawiedliwą i krzywdzącą.

OKRES WSPÓŁCZESNY

Po 66 latach następuje przełom w sprawie prof. Jana Czochralskiego

Luty 2011r. – Rektor PW prof. Włodzimierz Kurnik zleca Komisjom Senatu ds. Historii i Tradycji oraz Etyki Zawodowej przeprowadzenie naukowej kwerendy w sprawie prof. Jana Czochralskiego w państwowych instytucjach: Instytucie Pamięci Narodowej, Centralnym Archiwum Wojskowym, Archiwum Muzeum Wojska Polskiego, Archiwum Akt Nowych, archiwum PW, PAN. Powołano zespół w składzie: prof. Henryk Zobel, prof. Roman Barlik, prof. Mirosław Nader, prof. Jacek Przygodzki, prof. Włodzimierz Zych, doc. dr inż. Witold Mirski.

Badania archiwalne zostały przeprowadzone w oparciu o złożone wnioski badawcze opracowane przez prof. Mirosława Nadera (zgodnie z art. 16 Ustawy o IPN) złożone w IPN, CAW AAN.

Naukowe kwerendy w IPN i AAN przyniosły oczekiwane przez nas rezultaty.

Instytut Pamięci Narodowej
Komisja Ścigania Zbrodni
przeciwko Narodowi Polskiemu

Biuro Udostępniania i Archiwizacji Dokumentów

Pan prof. Mirosław Nader
ul. Przejazd 16
02-564 Warszawa
mna@it.pw.edu.pl

Wniosek z dnia:
25.03.2011 r.

Nasz znak:
BU III 3-5535-72 (3)/111

Data:
15 KWI. 2011

W nawiązaniu do pisma Zastępcy Naczelnika Oddziałowego Biura Udostępniania i Archiwizacji Dokumentów w Warszawie oraz zgody Dyrektora Oddziału IPN w Warszawie z dnia 31.03.2011 r. na udostępnienie odnalezionych w wyniku kwerendy, materiałów archiwalnych dotyczących osoby prof. Jana Czochrańskiego uprzejmie informuję, że w zasobie Instytutu Pamięci Narodowej odnaleziono jedynie zapis na *karcie E-59 z kartoteki osób pozostających w zainteresowaniu PP* oraz *zapis dotyczący Jana Czochrańskiego w skorowidzu imiennym osadzonych w więzieniu w Piotrkowie Trybunalskim w latach 1945-1946 o sygn. IPN Ld 7/262,*

które zostały przygotowane do udostępnienia w Czytelni Akt Jawnych IPN w Warszawie przy ul. Towarowej 28. W celu uzgodnienia terminu wizyty proszę o kontakt z Czytelnią pod nr tel. 22 581-86-64.

W innych pomocach ewidencyjnych BUiAD odnaleziono zapisy, że interesujące Pana dokumenty mogą znajdować się w zasobach: Archiwum Akt Nowych w zespole AZHP - Armia Krajowa, Komenda Główna sygn. 203/III t. 7 s.32; oraz w Archiwum Państwowym w Łodzi akta postępowania z tzw. dekretu sierpnowego Prokuratury Sądu Specjalnego Karnego w Łodzi o sygn. IV Ds. Spec 1730/45.

Jednocześnie informuję, że Biuro Udostępniania i Archiwizacji Dokumentów IPN w Warszawie zakończyło kwerendę w przedmiotowej sprawie.

Z poważaniem

Naczelnik Wydziału
Udostępniania i Informacji Naukowej

Paweł Czerniszewski

Do wiadomości

Pan Robert Skolimowski
Kierownik Referatu Udostępniania i Informacji Naukowej
OBUiAD IPN w Warszawie
ul. Towarowa 28 p. 312
00-839 Warszawa
BU/Wa-III-55110-116(7)/10

Opracował: Marcin Ryll tel. 225818628

INSTYTUT PAMIĘCI NARODOWEJ
Komisja Ścigania Zbrodni przeciwko Narodowi Polskiemu

**Oddziałowe Biuro Udostępniania i Archiwizacji
Dokumentów w Warszawie**

Pan
Prof. Mirosław Nader
ul. Przejazd 16
02-654 Warszawa

Data wniosku:
25.03.2011 r.

Wasz znak:

Nasz znak:
BUWa-III-55110-116(7)/11 14 CZE. 2011

Data:

W związku z realizacją Pana wniosku o wyrażenie zgody na udostępnienie i wykorzystanie dokumentów w celu prowadzenia badań naukowych, o których mowa w art.36 ust.1 pkt 2 ustawy z dnia 18 grudnia 1998 r. o Instytucie Pamięci Narodowej – Komisji Ścigania Zbrodni przeciwko Narodowi Polskiemu (tekst jednolity: Dz. U. z 2007 r. Nr 63, poz. 424, z późn. zm.) o temacie „*Prof. Jan Czochralski*”, uprzejmie informuję, że przygotowano do wydania Panu odnaleziony w wyniku kwerendy zapis dotyczący Jana Czochralskiego w skorowidzu imiennym osadzonych w więzieniu w Piotrkowie Trybunalskim w latach 1945-1946 o sygn. IPN Ld 7/262 oraz zapis na karcie E-59 z kartoteki osób pozostających w zainteresowaniu Policji Państwowej. Przedmiotowa kartoteka pozostaje w dyspozycji Wydziału Ewidencji Biura Udostępniania i Archiwizacji Dokumentów IPN. Posiada ona układ alfabetyczny, jednak rzadko na kartach znajdują się pełne dane osobowe (z reguły występują imiona i nazwiska). Zapisy na kartach odnoszą się do okresu Drugiej Rzeczypospolitej oraz II wojny światowej i dotyczą policjantów, członków organizacji społecznych i politycznych, osób piastujących wysokie urzędy publiczne (np. starostwie, prezydenci miast), członków ZWZ, osób współpracujących z gestapo.

Informuję również, że zgodnie z art. 36 ust. 5 ustawy z dnia 18 grudnia 1998 r. o Instytucie Pamięci Narodowej – Komisji Ścigania Zbrodni przeciwko Narodowi Polskiemu (Dz. U. z 2007 r. Nr 63, poz. 424 z późn. zm.) podmioty, którym dokumenty zostały udostępnione, ponoszą odpowiedzialność prawną za sposób ich wykorzystania.

Jednocześnie pragnę poinformować, że Oddziałowe Biuro Udostępniania i Archiwizacji Dokumentów IPN w Warszawie zakończyło realizację Pana wniosku nr BUWa-III-55110-116/11 z dnia 25.03.2011 r.

Z upoważnienia
Dyrektora Oddziału
Instytutu Pamięci Narodowej
w Warszawie

KIEROWNIK
Referatu Udostępniania i Informacji Naukowej
w Oddziałowym Biurze Udostępniania
i Archiwizacji Dokumentów
w Warszawie

Robert Skolimowski

Zal.2:

- wypis z kartoteki osób pozostających w zainteresowaniu PP- 1 karta,
- kopia kart ze skorowidzu imiennego osadzonych w więzieniu w Piotrkowie Tryb. -3 karty.

Opracowała: Renata Szulc (tel. 0-22 581-89-86)

Warszawa 14.04.2011 r.

Institut Pamięci Narodowej
Komisja Ścigania Zbrodni
przeciwko Narodowi Polskiemu
Biuro Udostępniania i Archiwizacji Dokumentów

Egz. nr 1

Wypis karty z kartoteki osób pozostających w zainteresowaniu PP

Karta E - 59

„Czochralski Jan [pozostałych danych personalnych brak];
Nr skoroszytu: E/c kartoteka;
Prof. Politechn. dyr. fabryki części samoch. i Samol. przy ul. Koszykowej 75;
Utrzymywał stosunki z wojsk. niem. i gestapowcami; zam. Warszawa ul. Nobielaka 4 -
1944 r.”



Za zgodność

[Signature]

Wykonano w 1 egz.
Egz. nr 1 – do udostępnienia
Sprządził: Marcin Ryll

OKRES WSPÓŁCZESNY

CAW



MUZEUM WOJSKA POLSKIEGO
Al. Jerozolimskie 3; 00-495 Warszawa
tel.: (0-22) 629 52 71, (0-22) 629 52 72
faks: (0-22) 628 58 43

Warszawa, 11 kwietnia 2011 r.

Jego Magnificencja
Rektor Politechniki Warszawskiej
Prof. dr hab. Inż. Włodzimierz Kurnik

Jego Magnificencjo Rektora!

W związku z przekazanym przez prof. dr hab. inż. Mirosława Nadera zapytaniem Pana Rektora, dotyczącym osoby prof. Jana Czochralskiego przeprowadzona została kwerenda w zgromadzonej dokumentacji dotyczącej oficerów międzywojennego WP w zbiorach własnych oraz w kartotece akt osobowych Centralnego Archiwum Wojskowego.

Działania te przyniosły wynik negatywny – nazwisko prof. Czochralskiego nie występuje w żadnych materiałach wojskowych, a CAW nie posiada jego akt osobowych, co jest zrozumiałe ze względu na fakt, iż Czochralski aż do roku 1928 r. przebywał stale w Niemczech i nigdy nie służył w Wojsku Polskim.

Z szanami pozdrowieniami,

[Signature]
DIREKTOR
MUSEUM WOJSKA POLSKIEGO
Prof. dr hab. Józef CISEK

OKRES WSPÓŁCZESNY

ARCHIWUM AKT NOWYCH



POLITECHNIKA WARSZAWSKA

REKTOR

Plac Politechniki 1, 00-661 Warszawa

tel.: 022 628 59 85, 022 234 72 20, fax 022 234 72 04, e-mail: jmr@rekt.pw.edu.pl

Warszawa, dnia 20 kwietnia 2011 r.

BR-120-13/109/11

Pan dr Tadeusz Krawczak
Dyrektor Archiwum Akt Nowych
02-103 Warszawa, ul. Stefana Hankiewicza 1

Szanowny Panie Dyrektorze,

Zwracam się z uprzejmą prośbą o wyrażenie zgody na przeprowadzenie kwerendy dokumentów znajdujących się w zasobach Archiwum Akt Nowych, dotyczących działalności prof. Jana Czochralskiego, byłego profesora Politechniki Warszawskiej oraz o udostępnienie tych dokumentów do wglądu przez upoważnionego przedstawiciela Politechniki Warszawskiej.

Potrzeba przeprowadzenia kwerendy jest związana z podjęciem przez Politechnikę Warszawską działań mających na celu przywrócenie dobrego imienia prof. Jana Czochralskiego. Ze względu na pojawiające się w debacie publicznej kontrowersje dotyczące osoby prof. Jana Czochralskiego w zakresie jego działalności w latach 1939 – 1945, istnieje potrzeba rzetelnej i wnikliwej analizy dowodów historycznych w niniejszej sprawie.

Osobą upoważnioną z ramienia Politechniki Warszawskiej do dalszej współpracy z Archiwum jest członek Komisji Senackiej ds. Historii i Tradycji Uczelni prof. Mirosław Nader.

Z poważaniem,

prof. dr hab. inż. Włodzimierz Kurnik

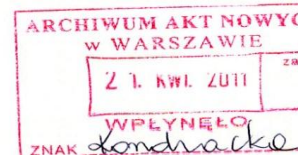

OKRES WSPÓŁCZESNY – odszukano ważne dokumenty w AAN - 09.06.2011r

ARCHIWUM AKT NOWYCH



Archiwum Akt Nowych
ul. Hankiewicza 1
02 - 103 Warszawa

Sz. P

Prof. dr hab. inż. Włodzimierz Kurnik
Rektor Politechniki Warszawskiej
Plac Politechniki 1, 00-661 Warszawa

Wasze pismo z dnia:
20.IV.2011 r.

Wasz znak:
BR-120-13/109/11

Nasz znak:
IV 840-972/11

Data:
9 czerwca 2011 r.

Magnificencjo, Panie Profesorze

W nawiązanie do pisma Pana Rektora dotyczącego działalności w okresie okupacji prof. Jana Czochralskiego chciałbym poinformować, że w trakcie kwerendy dokumentacji Armii Krajowej i Delegatury Rządu RP na Kraj znajdującej się w zasobie Archiwum Akt Nowych odnaleziono meldunek z dnia 8 czerwca 1944 r. Referatu 999 „Korweta” przesłany do Wydziału Bezpieczeństwa i Kontrwywiadu Oddziału II KG AK kryptonim „18-b” - sygn. 203/III-8, k. 253, oparty na informacjach dostarczonych przez prof. Jana Czochralskiego (nazwisko i imię zostało w dokumencie niedokładnie usunięte) potwierdzający przesyłanie przez niego informacji kontrwywiadowi AK.

Meldunek ten jest załącznikiem do pisma przewodniego przesłanego z Wydziału Bezpieczeństwa i Kontrwywiadu Oddziału II KG AK kryptonim wewnętrzny „Honoratka” do Biura Studiów Propagandy i Nastrojów Oddziału II KG AK kryptonim „Genowefa” z dnia 8 czerwca 1944 r. informującego, iż przesłane dane pochodzą od prof. Czochralskiego – sygn. 203/III-8, k. 252. Odnaleziony dokument potwierdza współpracę prof. Jana Czochralskiego z Oddziałem II Komendy Głównej Armii Krajowej.

Z kolei informacja znajdująca się w sporządzonym w Oddziale II KG AK Raporcie przemysłowym z dnia 12 lutego 1944 r. – sygn. 203/III-7, k. 32 – potwierdza jedynie funkcjonowanie Zakładu Badania Materiałów kierowanego przez prof. J. Czochralskiego.

MO

W zał.

- kopie dokumentów

Sygnaturami sekretarza

WYKONK
ARCHIWUM AKT NOWYCH
dr Tadeusz Krawczak

OKRES WSPÓŁCZESNY

313 *1 egz. - ten pierwszy* 1. 26.2

Pracisłowiec... Zakład Badania Materiałów... Przemysł wojenny...

12 lutego 1944 r. Wydane Raport za styczeń 1944 r. do wy-
szeregowanych do batalii, w tym listy z 10.1.44 r. Ostatnie
objawiają między innymi: braki hydrauliczne, brak pompy,
Uwagi ogólne: produkcja węgla i koksowania, w koksowaniu jest
1/3 związku z postawionymi pytaniami na temat ewakuacji prze-
nytu z naszego terenu komunikację, że dotychczas brak, jakkolwiek
niekiedy rzeczych danych wskazujących na przygotowanie do tego.
Szarytki obraca się jedynie w sferze lotek zarządzeń ani jakich-
kolwiek przygotowań ewakuacyjnych dla przemysłu dotychczas.
Odwrócić nawet ilość zamówień nadanych dla naszego terenu
wzrasta i to ponad możność ich rozmieszczenia.
2/ W styczniu 1944 wyraźnie zaznaczył się spadek przywozu części
z Niemiec, co odbiło się natychmiast na produkcji tutajszych fab-
ryk, odbijając ją. Ojca stracone i straconie części, w tym
3/ Trudności, materiały, w tym czasie: zrozwały akust. np. w stalach kon-
strukcyjnych.
4/ Brak łożysk rolkowych kulkowych, co stanowił spadek do kierowni-
ków niemieckich zakładów przemysłowych okólnik od Ober-Regiments-
niester F. Küsting u. Kriegsproduktion, Technisches Amt, Der Chef der
Antarsgruppe Fertigung Berlin Nr 7, H. Goerlingstr 27, z dnia 3.1.44,
podpisany przez "Schaefer / Oberleutnant". Dotyczy wymiany łożysk
rolkowych przez ślizgowo. Podane są osoby i fabryki, opracowujące
te zapleczenia, do których należy się zwracać z odpowiednimi zapy-
taniami, zastrzeżona ściśle tajemnica treści pisma ze względu na mo-
żliwość lotniczego stalkowania wymienionych punktów, ze względu na
doniesienie podaje najważniejszą część dostojnie:
"a. Die Zusammenfassung und Auswertung aller Versuche liegt bei
Prof. Heidebrock, T.H. Dresden.
b. Fragen f. Guss- u. Sinterisenslager werden von Dr Ing. Koehler
in F-ma Demag. Wetter / Ruhr, bearbeitet als Leiter des Arbeits-
ringes poröse Werkstoffe.
c. Fragen f. Verbundlager von Dir. Meier in F-ma Braunschweiger
Rottenwerk G.m.b.H. Braunschweig, als Leiter des Arbeitsringes
Vorteil-Verbunders.
d. Fragen f. Schmier-Folienlager von Dipl.-Ing. Feld in F-ma
Arado Flugzeugwerke Brandenburg/Havel als Leiter der Entwicklungs-
stelle f. Folienlager.
e. Merkblatt f. den Austausch von Walzlager durch Schmier-Folien-
gleitlager, Sinterisensgleitlager, Verbundgleitlager, Gussisens-
gleitlager."
5/ W związku z sprawą łożysk pozostaje planem General der Luft-
fahrparktrappen z dn. 1.44 skierowane do tutajszych organów prze-
mysłowych, w którym mówi się o datującym się od 2-3 miesięcy spadku
produkcji łożysk kulkowych, wobec czego dla zwiększenia możli-
wości opracowania tej produkcji na terenie warszawskim mogą być
przyzysłane tu siły fachowe z zachodu.
6/ Wśród niemieckiego kierownictwa fabryki wiadą spadek duchar-
wian w nie zakorkowane wojny i przagnienie, aby tych koniec szybko
nastąpił. Powoduje to zniszczenia i zubożenie w stosunku do
zagadnień bieżącej pracy, tak przy koksowaniu, wyrabianiu się
7/ Jako załącznik Nr. 1 /akładający się z 9 kart. najbardziej
przeżyłam przy niniejszym raporcie w koksoplazurze rozpracowanie
dla terenu GG Hauptausschuss: ów: Panzerwagen und Zugmaschinen
/HA IV/, Triebwerke /HA V/, Zellenbau /HA VI/ oraz Flugzeugaus-
rüstung /HA VII/, zawierające dane personalne o kierownictwie,
spis fabryk danego działu produkcji łącznie z warsztatami reperacyjnymi
i innymi oraz poddostawców tych fabryk i warsztatów dla całego terenu
GG. Zródko to samo, co mego raportu specjalnego z dn. 23.1.44,
o organizacji przemysłu wojennego w GG.

Stawa kierownik
079
079
079

32

Pracisłowiec... Zakład Badania Materiałów... Warszawa Politechnika.

Prowadzony przez prof. Politechniki Warszawskiej Czocharalskiego
/Rd/. Na terenie dawnego Zakładu Metalurgii i Metaloznawstwa Po-
litechniki Warszawskiej, którego kierownikiem był Czocharalski,
mieszczą się obecnie pod jego zarządem: Zakład Badania Materio-
łów /pracujący jako laboratorium badawcze i ekspertyz dla Kustunga
kommando i H&P/, Bion /firma kosmetyczna/, Ch. I.B. /pozostałość
dawnego Chemicznego Instytutu Badawczego - laboratorium i wytwór-
nia kosmetyków/, oraz firma Palecki /częściowo mieszcząca się
w Politechnice, częściowo we własnym budynku na Mokotowie/.

Produkcja odlewnicza zakładu Czocharalskiego, przeznaczona dla
wojska, jest poważna /wyszukuje się dawne instalacje Politechni-
ki/ i wynosi: miszczonier

korbowodów	6000 szt	~
łtoków do samochodów	3000 kg	
części specjalnych	2000 kg	
odlewów z brązu, glinu i innych	400 kg	
stopy żelazkowe	900 kg	

Biurowo, jednocześnie sekretariat Czocharalskiego, prowadzi Szyl-
lerowa, Polka, kapowniczka i szantystka, grożąca pracownikom
Odwiecznikiem. Pracownicy Paleckiego i Zakładu Badania Materiałów
mają legitymacje z HKP. Czocharalski jest posiadnikiem szeregu
różnych przedsiębiorstw, m.in. Paleckiego. Posiada on w czasie
wojny auto, które ofiarował armii niemieckiej.

Haupting Produktionsmittel u. Maschinenelemente /HA IV/
Warszawa

Poważniejsze roboty ustają. Wśród Niemców coraz większa apatia
i zniechęcenie. Współpracę techniczną z biurami w Warszawie rwi-
się z przyczyn bombardowań. Zrastają trudności surowcowe,
szczególnie z łożyskami kulkowymi, z rozdzielonych od X.43 r. na
terenie HA IV robót dla ZSL 312 i Starachowice na ok. 330.000 go-
dzin roboczych przemysł pomocniczy wykonan na d. 1.11.44 zamó-
wienia na ok. 24.000 godzin roboczych /przeważnie dla ZSL/.

Na końcu X.43 przystąpiono do uruchomienia warsztatu na 40 auto-
matów do śrub i nakrętek. Do X.43 10.11 ani jeden automat jeszcze
nie pracuje.

Otrzymał bardzo pilne zamówienie od "Ingenieurkontor f. Schiff-
bau G.m.b.H. Lübeck", datowane 8.XII.43 na koła zębate do urzą-
dzeń sterowniczych. Są trudności z umieszczeniem tego zamówienia
w terenie, żądane z Łubki najpóźniej srealizować na luty 44,
tymczasem zamówienie wyjdzie z HA IV po 15.11.44 z terminem dwu-
miesięcznym, to, ok. 1.1.44, pracownicy produkcji nie mają
niezależnie od aparatu wykonania lampy. Właściciel nie
niezależnie od aparatu wykonania lampy. Właściciel nie
niezależnie od aparatu wykonania lampy. Właściciel nie

Głównie produkcja dla wojska, mała część dla rynku prywatnego.
Wojsko odbiera aparaty nadawcze i odbiorcze. Dla ludności niemiec-
kiej aparaty i lampy radiowe. Żarówka, termocy, wtyczki, kontakty
na rynek warszawski.

Wydział Odborników produkuje aparaty typów: 1/ H&P, bardzo do-
bry odbiornik na krótkie fale, 6-zakresowy, 12-lampowy, dla mary-
narki wojennej, wymiary 250 x 250 x 550 mm. 2/ drugiej połowie
stycznia produkcję tego odbiornika przerwa /prawdopodobnie brak
zamówień i surowców/. 2/ H&P, odbiornik szabszy od poprzedniego,
zasięg fal 15 m do 20.000 m, 10 zakresów fal, 4 lampy, wymiary:
250 x 300 x 480 mm. Pakowane w pudełku z tektury falistaj. 3/ X&P
3/ E 381 SM, odbiornik Telefunken, przeznaczony dla marynarki.

Genowefa

252

proszę o pomoc w f.

oś prof. Czochołski

8 Mi,

o pomoc

Genowefa
A. J.

OKRES WSPÓŁCZESNY

18-b

253

Podaję relacje uzyskane od prof. [redacted]
na pograniczu Niemiec, Francji i Szwajcarii na północ od Bazylei na terytorium niemieckim są dwie fabryki mające jakoby podstawowe znaczenie dla przemysłu wojennego:

1. w Rheinfelden - największa w Europie fabryka sodu używanego do wszelkiego rodzaju stopów metalowych, zwłaszcza w kolejnictwie. Fabryka ta podlega Gold- und Silber-Scheideanstalt we Frankfurcie n. Menem,
2. w St. Ludwik - największa fabryka produkująca taśmowe tłoki /1 milion mies./, przeważnie dla przemysłu lotniczego.

W Warszawie na terenie dawnej zbrojowni na Pradze, znajdują się wielkie magazyny t. zw. ZEL /Zentral Ersatzteil Lager/ dla całego frontu wschodniego. Materiał wszelkiego rodzaju uzupełniany ustawicznie, ma wartość około pół miliarda marek. Na terenie tym jest kilka małych tartaków, produkujących skrzynie, a wiele hal krytych drewnianym dachem i baraków - ułatwia pożar ew. skutkiem bombardowania.

Informator doradza jednak raczej opanowanie w stosownej chwili tych magazynów z najrozmaitszym wysekwartościowym sprzętem technicznym, elektrotechnicznym itp., ze względu na ich ogromne znaczenie dla naszego przemysłu, a także dla samej akcji wojskowej.

Takiego samego zdania jest on również odnośnie do wielkich zakładów dawniej Bruna, róg Belwederskiej i Nabelaka zatrudniających obecnie 3 tys. robotników i produkujących ważny sprzęt wojenny /m. inn. celowniki/.-

999

080644

OKRES WSPÓŁCZESNY

ARCHIWUM AKT NOWYCH

Archiwum Akt Nowych zaświadcza zgodność
drugostronnej reprodukcji z dokumentem
przechowywanym w zespole (zbiorniku) o nr
ARMIA KRAJOWA

~~1999.~~ 203-111-84.253 Warszawa, dnia _____.



ARCHIWUM AKT NOWYCH
ODDZIAŁ IV INFORMACJI NAUKOWEJ
I UDOSTĘPNIENIA ZBIORU

[Signature]
mgr Dorota Gulińska
kierownik

Nr. Rep. 542

PROF. JAN CZOCHRALSKI- *doktor honoris causa Politechniki Warszawskiej*

Podsumowanie

Odnalezione dokumenty w państwowych instytucjach archiwalnych wskazują i potwierdzają współpracę prof. J. Czochrańskiego z Oddziałem II (wywiadem) Komendy Głównej Armii Krajowej. Należy podkreślić, że swoją działalność konspiracyjną prowadził doskonale, nie dając się zdemaskować, co zakończyłoby się śmiercią dla Niego i najbliższej rodziny. (Brat profesora zginął z rąk okupanta.)

Wykorzystując znajomość środowiska niemieckiego realizował specjalne zadania w zakresie rozpoznania: osób, zamiarów okupanta, przemysłu niemieckiego i uzbrojenia, położenia strategicznych magazynów i ich znaczenia dla podziemia.

Prof. Jan Czochrański jawi się jako postać, która w ekstremalnych warunkach terroru okupanta, a w okresie powojennym w atmosferze ścierania się różnych sił politycznych, potrafiła zachować godną postawę.

W prowadzonym latami publicznym dyskursie akademickim, wszystkie posądzania miały charakter osobistych odczuć i domniemań, a ich korzenie można odszukać w przedwojennych, bezpodstawnie wywoływanych konfliktach środowiskowych.

Podsumowanie

Szanowni Państwo

W świetle uzyskanych dokumentów archiwalnych obowiązkiem Politechniki Warszawskiej było podjęcie uchwały przywracającej Mu godność i dobre imię, zasłużony wizerunek światowej sławy naukowca i uznanie dla wysoce patriotycznej postawy tego wielkiego Polaka.

Podkreślam, że są to dokumenty archiwalne, które przecież wcześniej istniały, lecz dopiero po ujawnieniu w czerwcu 2011 roku, ich treść i przesłanie dotarły do świadomości społeczności akademickiej.

Po 66 latach starań o ujawnienie prawdziwej, patriotycznej postawy i pozycji w historii - dokonano rehabilitacji tego wielkiego uczonego.

W imieniu Komisji ds. Historii i Tradycji ujawnione dokumenty przedstawił prof. Mirosław Nader.

Uchwała Senatu Politechniki Warszawskiej w sprawie przywrócenia dobrego imienia Profesorowi Janowi Czochrałskiemu została podjęta jednomyślnie w dniu 29 czerwca 2011 roku.

OKRES WSPÓŁCZESNY – treść Uchwały Senatu PW z dnia 29 czerwca 2011 roku.

Uchwała nr 338/XLVII/2011
Senatu Politechniki Warszawskiej
z dnia 29 czerwca 2011 r.

w sprawie przywrócenia dobrego imienia prof. Jana Czochrańskiego

Senat Politechniki Warszawskiej, działając na podstawie § 45 ust. 1 pkt 7 Statutu PW, w nawiązaniu do uchwały nr 134/XLI/93 Senatu PW z dnia 23 czerwca 1993 r. w sprawie Profesora Jana Czochrańskiego, po zapoznaniu się z dokumentami w archiwach państwowych, w tym z pismem Dyrektora Archiwum Akt Nowych z dnia 9 czerwca 2011 r. - stanowiącym załącznik nr 1 do niniejszej uchwały, stanowiskiem Senackiej Komisji ds. Historii i Tradycji - stanowiącym załącznik nr 2 oraz stanowiskiem Senackiej Komisji ds. Etyki Zawodowej - stanowiącym załącznik nr 3, doceniając wybitne w skali światowej osiągnięcia naukowe prof. Jana Czochrańskiego, będące podstawą nadania Mu w 1929 r. tytułu doktora *honoris causa* Politechniki Warszawskiej, w związku z ujawnionymi dokumentami potwierdzającymi Jego patriotyczną postawę w okresie II Wojny Światowej, uważa za konieczne przywrócenie Jego dobrego imienia, podważonego w Politechnice Warszawskiej w roku 1945.

Senat zwraca się do Rektora i całej społeczności akademickiej Uczelni o podjęcie działań przypominających postać i dokonania prof. Jana Czochrańskiego, w celu zapewnienia mu należnego miejsca w historii Politechniki Warszawskiej i nauki w Polsce.

Sekretarz Senatu



mgr Danuta Sołtyśka

Rektor

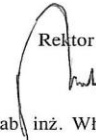

prof. dr hab. inż. Włodzimierz Kurnik

Podsumowanie

- **Wielkie uznanie należy się wszystkim tym, którzy nie zwątpili, że Prof. Jan Czochralski to polski patriota, i wielki naukowiec. Nie opuścili Go współpracownicy z okresu pracy podczas okupacji w Zakładzie Badań Materiałowych. Nie opuścili Go także Ci, wierni tym przekonaniom, którzy część swojego życia poświęcili na walkę z pomówieniami, są Oni wśród nas, dziękujemy za niezłomną wiarę w człowieka w Jana Czochralskiego.**
- **Wobec braku dowodów winy nie można wystąpić także do Sądu zgodnie z Ustawą z dnia 23 lutego 1991 roku „o uznanie za nieważne orzeczeń wydanych wobec osób represjonowanych za działalność na rzecz niepodległego bytu Państwa Polskiego”, gdyż żadnych orzeczeń Sądu skazujących Jana Czochralskiego w tej sprawie nie było, bowiem postępowanie na etapie przygotowawczym Specjalny Sąd Karny umorzył .**

Podsumowanie

W uznaniu wielkich zasług dla nauki światowej, której zastosowanie w praktyce zmieniło oblicze współczesnej cywilizacji, w dniu 27 października 2011 roku wpisano profesora Jana Czochralskiego, jako wybitnego Polaka do Panteonu Wynalazców i Odkrywców Polskich. Pragniemy, aby wiedza o wybitnych uczonych – odkrywcah była wreszcie obecna w przestrzeni publicznej. Przypominając Polsce i światu dla realizacji tej idei powołano Kapitułę Panteonu, składająca się z zaproszonych imiennie osób o uznanym autorytecie moralnym i dorobku naukowym.

Uroczystego wpisu dokonał Przewodniczący Kapituły Panteonu prof. dr hab. inż. Michał Kleiber - Prezes Polskiej Akademii Nauk. Uroczystość odbyła się w Pałacu na Wyspie w Łazienkach Królewskich w Warszawie. Postulatorem był prof. Bogusław Smólski z Wojskowej Akademii Technicznej, a laudację wygłosił prof. Mirosław Nader z Politechniki Warszawskiej.

Podsumowanie

Trudne losy Profesora Jana Czochralskiego i Jego rodziny będą przedstawione w oddzielnych i obszernych publikacjach, na kongresach i seminariach ujawniających prawdę o Profesorze. Rok 2013 będzie Rokiem Jana Czochralskiego, a dr Paweł Tomaszewski napisał następną książkę. Dzisiaj w dniu naszego seminarium poświęconemu pamięci prof. Jana Czochralskiego JM Rektor PW prof. Włodzimierz Kurnik odsłonił tablicę pamiątkową, a imieniem Profesora nazwano Audytorium na Wydziale Chemii PW. Biblioteka Główna PW opracowała „Bibliografię pełnotekstową wybranych publikacji prof. Jana Czochralskiego”. Muzeum Politechniki Warszawskiej zorganizowało wystawę okolicznościową w Małej Auli. Wydano także specjalny dodatek nr 04/2012) do miesięcznik PW pod redakcją Pani Joanny Kosmalskiej. Zapowiadane są dalsze działania na terenie naszej Uczelni oraz w innych środowiskach naukowych. Życie Profesora to gotowy scenariusz do filmu pokazującego osobisty i naukowy dramat postaci wielkiego formatu. Gdyby powojenne losy Profesora potoczyły się zwyczajnie, zapewne byłby polskim kandydatem do Nagrody Nobla.



Tablica pamiątkowa odsłonięta 27 kwietnia 2012 r. w Gmachu Technologii Chemicznej PW.

Komisja ds. HISTORII i TRADYCJI_2012

Lp.	Imię i nazwisko	Wydział	e-mail
1.	prof. dr hab. inż. Henryk Zobel - przewodniczący	IL	h.zobel@il.pw.edu.pl
2.	prof. dr hab. inż. Roman Barlik	E-ny	rbarlik@isep.pw.edu.pl
3.	dr inż. Wojciech Korzybski	BMiP	wokor@pw.plock.pl
4.	Adam Łęski	SamStud	a.leski@samorząd.pw.edu.pl
5.	doc. dr inż. Witold Mirski	MEiL	wmirski@meil.pw.edu.pl
6.	Katarzyna Oldziejewska	SamStud	k.oldziejewska@samorząd.pw.edu.pl
7.	dr inż. Leszek Wawrzyniuk	Mchtr	l.wawrzyniuk@mchtr.pw.edu.pl
Osoby spoza Senatu			
8.	prof. nzw. dr hab. inż. Mirosław Nader – wiceprzewodniczący	T	mna@it.pw.edu.pl
9.	dr inż. Jan Barczyk	Mchtr	barczyk@mchtr.pw.edu.pl
10.	mgr inż. Grażyna Borończyk-Płaska - sekretarz	IL	g.boronczyk-plaska@il.pw.edu.pl
11.	dr Jadwiga Chudzicka	Z	chudzicka@interia.pl
12.	dr Eugenia Ciborowska - Wojdyga	MiNI	ecw@poczta.onet.pl
13.	prof. nzw. dr hab. inż. Jacek Czajewski	E-ny	jczajew@iem.pw.edu.pl czajew@gmail.com
14.	dr Zbigniew Dolecki	Chem	zbydol@ch.pw.edu.pl
15.	prof. nzw. dr hab. Ryszard Jabłoński	Mchtr	r.jablonski@mchtr.pw.edu.pl
16.	dr Marek Jakubiak	AiNS	marekjakubiak@gmail.com
17.	prof. nzw. dr hab. inż. Artur Karaszkiwicz	IP	a.karaszkiewicz@wip.pw.edu.pl
18.	mgr inż. Przemysław Ilczuk	T Rada Dokt.	p.ilczuk@lorica.pl
19.	prof. dr hab. inż. Jerzy Madej	SiMR	jmd@simr.pw.edu.pl
20.	prof. dr hab. inż. Roman Z. Morawski	EiTI	r.morawski@ire.pw.edu.pl
21.	dr Andrzej Muster	ZNP-IP	a.muster@wip.pw.edu.pl
22.	dr inż. Andrzej Pachuta	GiK	a.pachuta@gik.pw.edu.pl
23.	dr hab. inż. Zbigniew Pakieła prof. PW	IM	zpakiela@inmat.pw.edu.pl
24.	prof. dr hab. Jadwiga Roguska	A	jroguska@wp.pl
25.	mgr Jolanta Stępnia	BG	stepniak@bg.pw.edu.pl
26.	dr inż. Leszek Targowski	IŚ	leszek.targowski@is.pw.edu.pl
27.	dr Andrzej Ulmer	MuzeumPW	muzeumpw@meil.pw.edu.pl
28.	prof. dr hab. Włodzimierz Zych	Fizyka	zych@if.pw.edu.pl
Goście			
	prof.nzw. dr hab. inż. Jacek Przygodzki		jacekprzygodzki@wp.pl
	prof. dr hab. inż. Marian Kwietniewski		marian.kwietniewski@is.pw.edu.pl

PROF. JAN CZOCHRALSKI - *doktor honoris causa Politechniki Warszawskiej*

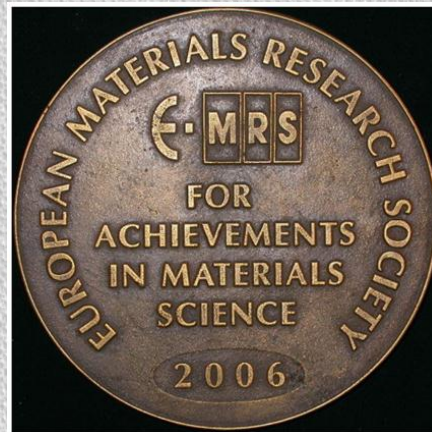

**Dziękuję wszystkim, którzy przyczynili się do
ujawnienia prawdy
o Profesorze Janie Czochralskim.**

Realizacja uchwały Senatu PW z dnia 29 czerwca 2011 roku.

- 1. Uchwała Senatu Politechniki Warszawskiej z dnia 21 marca 2012 r. w sprawie realizacji popiersia Prof. Jana Czochralskiego i umieszczenia go w Dużej Auli PW.**
- 2. Seminarium poświęcone życiu i twórczości Prof. Jana Czochralskiego odbędzie się 27 kwietnia 2012 r. w Małej Auli PW.**
- 3. Gmach Technologii Chemicznej PW - nadanie imienia prof. Jana Czochralskiego nowemu audytorium w Gmachu Technologii Chemicznej, w skrzydle budynku, w którym pracował prof. Jan Czochralski.**
- 4. Odślonięcie tablicy pamiątkowej w Gmachu Technologii Chemicznej**
- 5. Odślonięcie tablicy pamiątkowej przy domu –ul. Nabelaka 4.**
- 6. Uroczyste sesje, seminaria, wystawy w innych ośrodkach akademickich.**
- 7. Wydawnictwa, publikacje, nagrania filmowe itp.**